

90 - 100 - 120 cm



HAUTEUR RÉGLABLE

Cette option vous permet d'ajuster la hauteur de votre tableau en fonction de vos besoins

LES TABLEAUX TRIPTYQUES VERT, BLANC OU MIXTE



- Normes NF mobilier éducation.
- Norme NF Environnement.
- Norme PEFC.
- Surface en tôle émaillée 800°C.
- Effaçable à sec, accepte les aimants.
- Support aggloméré 10 mm, fond contrebalancé d'une tôle galvanisée.
- Cadre en alu anodisé, coins en Zamak, caches en polyamide.
- Auget sur toute la longueur en aluminium anodisé avec embouts de protection.
- Charnières de sécurité en Zamak réglables en dureté pour le maintien des volets ouverts ou fermés.
- Crochets porte-cartes.
- En option : hauteur réglable, mécanisme à ressort avec une course d'amplitude de 44 cm.

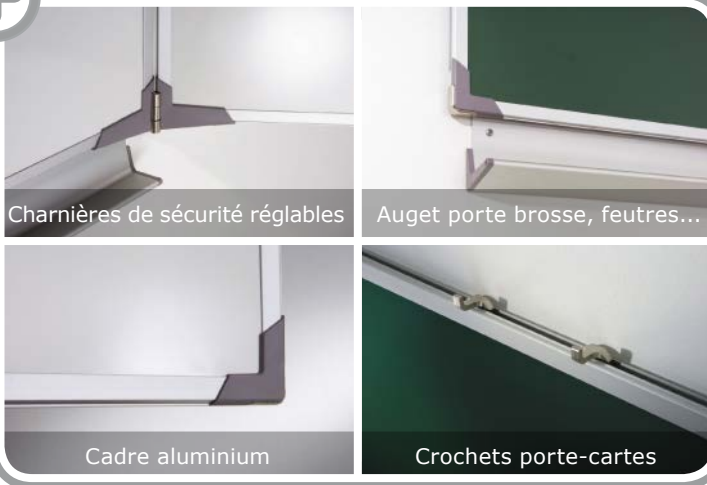

Charnières de sécurité réglables

Auget porte brosse, feutres...

Cadre aluminium

Crochets porte-cartes

LES TABLEAUX RECTANGULAIRES VERT OU BLANC



- Normes NF mobilier éducation.
- Norme NF Environnement.
- Surface en tôle émaillée 800°C.
- Effaçable à sec, accepte les aimants.
- Support aggloméré 10 mm, fond contrebalancé d'une tôle galvanisée.
- Cadre en alu anodisé, coins en Zamak, caches en polyamide.
- Auget sur toute la longueur en aluminium anodisé avec embouts de protection.
- Crochets porte-cartes.

LES TABLEAUX ROTATIFS À AXE VERTICALE

- Normes NF mobilier éducation.
- Surface en tôle émaillée 800°C.
- Cadre en alu anodisé, coins en Zamak, caches en polyamide.
- Effaçable à sec, accepte les aimants.
- Support aggloméré 10 mm, fond contrebalancé d'une tôle galvanisée.
- Armature robuste en acier laqué epoxy-polyester avec auget intégré.
- Monté sur 4 roulettes ABS, diamètre 50 mm à frein.

PISTE GRAPHIQUE ►

- Tableau double face blanc, L200 x H60 cm.
- Surface en tôle émaillée 800°C.
- Hauteurs réglables : 75 à 140 cm.
- Piètement en acier, 4 finitions.
- Fourni avec 2 augets.
- Sur roulettes ou à fixer au mur.

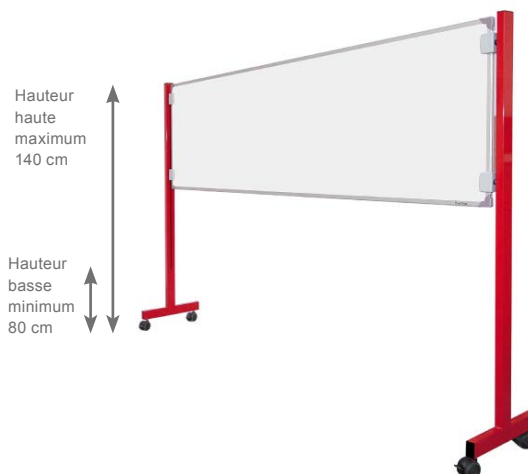

Nos ensembleurs vous conseillent au 04.76.96.82.06

Dans le cadre de la filière de valorisation du mobilier professionnel, nos tarifs tiennent compte de l'éco-contribution.



EN OPTION - SÉRIGRAPHIE

Les tableaux à surface émaillée peuvent être sérigraphiés sur demande. Lignes grises pour tableaux blancs et jaunes pour tableaux verts. Limitée aux tableaux de dimensions 120 x 200 cm maximum.



Portée musicale



Lignage tous les 10 cm



Seyes



Quadrillage 10 x 10 cm

KIT D'ACCESSOIRES

- 4 marqueurs (noir, bleu, rouge, vert)
- 1 brosse d'effaçage magnétique
- 10 recharges en feutre pour brosse
- 1 bombe de nettoyage 250 ml
- Aimants : 2 x Ø35, 2 x Ø55 et 2 x Ø20 mm



LES TABLEAUX POUR L'ENSEIGNEMENT

Références

Prix HT

⚠ La fixation murale est à effectuer par vos soins.

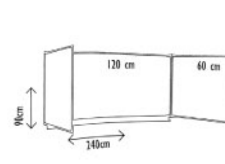
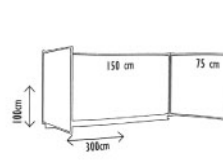
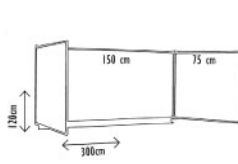
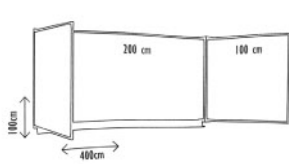
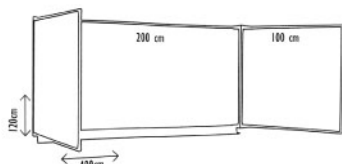

TABLEAUX TRIPTYQUES (visserie non fournie)

	blanc	vert	mixte	
• H90 x L240 cm (ouvert)	34303	34303V	34303BV	451 € HT
• H100 x L300 cm (ouvert)	34304	34304V	34304BV	525 € HT
• H100 x L400 cm (ouvert)	34301	34301V	34301BV	591 € HT
• H120 x L300 cm (ouvert)	34302	34302V	34302BV	613 € HT
• H120 x L400 cm (ouvert)	34300	34300V	34300BV	642 € HT

OPTION HAUTEUR RÉGLABLE

- Pour tableau H100 et H120 x L400 cm (ouvert) 34399 1027 € HT
- Mécanisme à ressort permettant une course d'amplitude de 44 cm.

TABLEAUX ROTATIFS AXE VERTICAL SUR ROULETTES

	blanc	vert	mixte	
• Tableau H100 x L120 cm	19212	19212V	19212BV	469 € HT

TABLEAUX RECTANGULAIRES (visserie non fournie)

	blanc	vert	
• H100 x L120 cm	34009	34109	169 € HT
• H100 x L200 cm	34000	34104	246 € HT
• H120 x L150 cm	34001	34105	238 € HT
• H120 x L200 cm	34010	34110	274 € HT
• H120 x L240 cm	34004	34102	348 € HT
• H120 x L300 cm	34005	34103	453 € HT
• H120 x L400 cm	34006	34107	548 € HT

SÉRIGRAPHIE (indiquer le nombre de tableau et les surfaces à sérigraphier)

Lignes grises pour tableaux blancs et jaunes pour tableaux verts

Limitée aux tableaux de dimensions 120 x 200 cm maximum

• Portée musical	PMU	sur devis 51€/m²
• Lignage tous les 10 cm	L10	sur devis 51€/m²
• Seyes	SY	sur devis 51€/m²
• Quadrillage 10 x 10 cm	Q10	sur devis 51€/m²

PISTE GRAPHIQUE (tableau H60 x L200 cm)

• Murale H60 x L200 cm	19220	214 € HT
• Sur pieds - H135 x L210 cm - finition rouge	19221	561 € HT
• Sur pieds - H135 x L210 cm - finition bleu	19222	561 € HT
• Sur pieds - H135 x L210 cm - finition jaune	19223	561 € HT

KIT ACCESSOIRES

• Le kit complet	22115	72 € HT
------------------	-------	---------